

PLANTA DE COBERTURA  
ESCALA 1:200

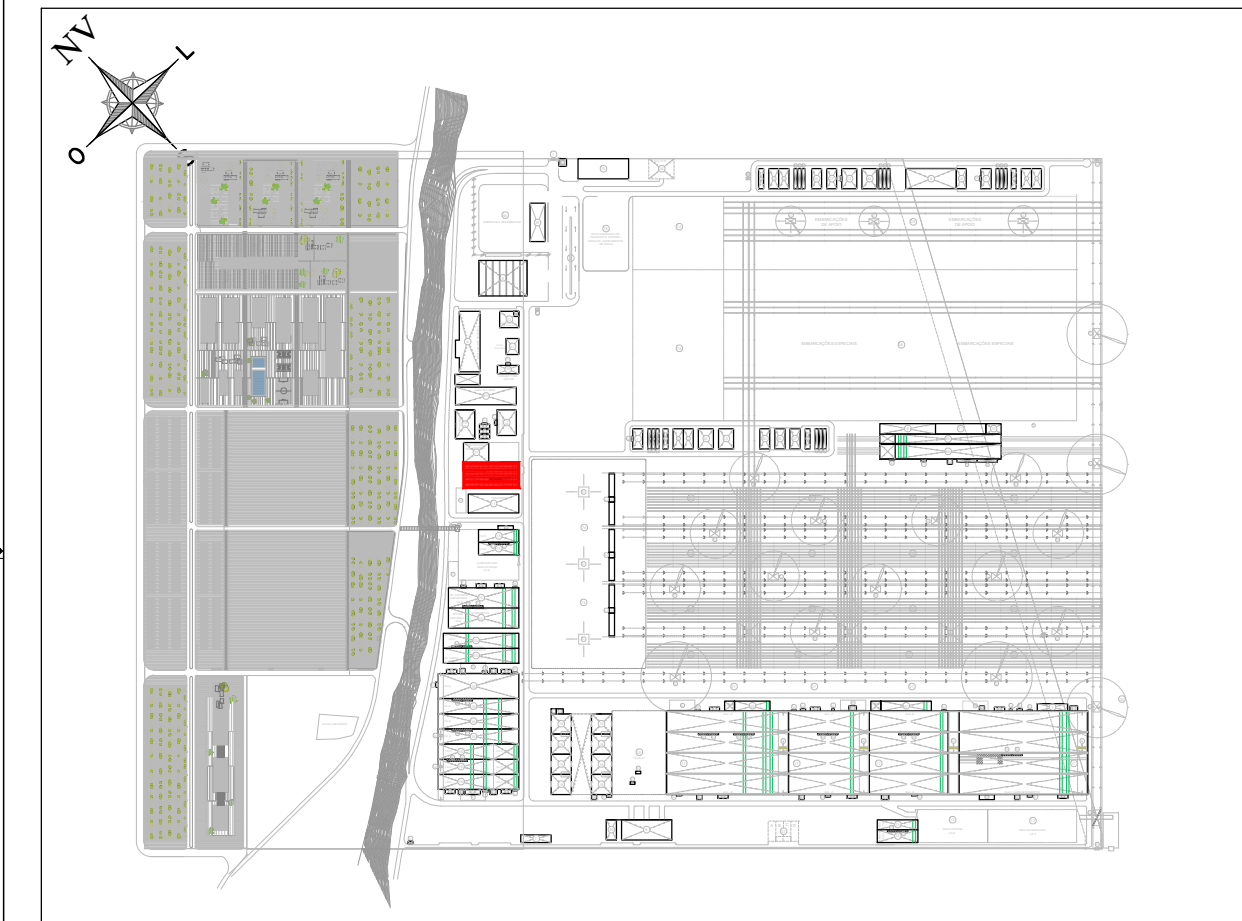

PLANTA ESQUEMÁTICA E: 1/15.000

REVISÃO	DESCRIÇÃO	DATA
0	PRIMEIRA EMISSÃO	01-01-2014

PROJETO BÁSICO



CONSULTOR:	ENGENHEIRO CIVIL: AUTOR DO PROJETO BÁSICO
	
ADRIANO GONÇALVES MACEDO CREA: 5060575594	

TÍTULO DO DESENHO: GALPÕES DE APOIO INDUSTRIAL E MANUTENÇÃO (REF. 14) ESTRUTURA PLANTA DE COBERTURA	ARQUIVO CAD: A-27 Nº DESENHO: <b>A-27</b> FOLHA: 1 DE 4
--	---

FORMATO A1 1/200	ESCALAS: ESCALAS GRÁFICAS: 0 2 4 6m	REVISÃO 0	DATA: JANEIRO 2014
---------------------	--	--------------	-----------------------

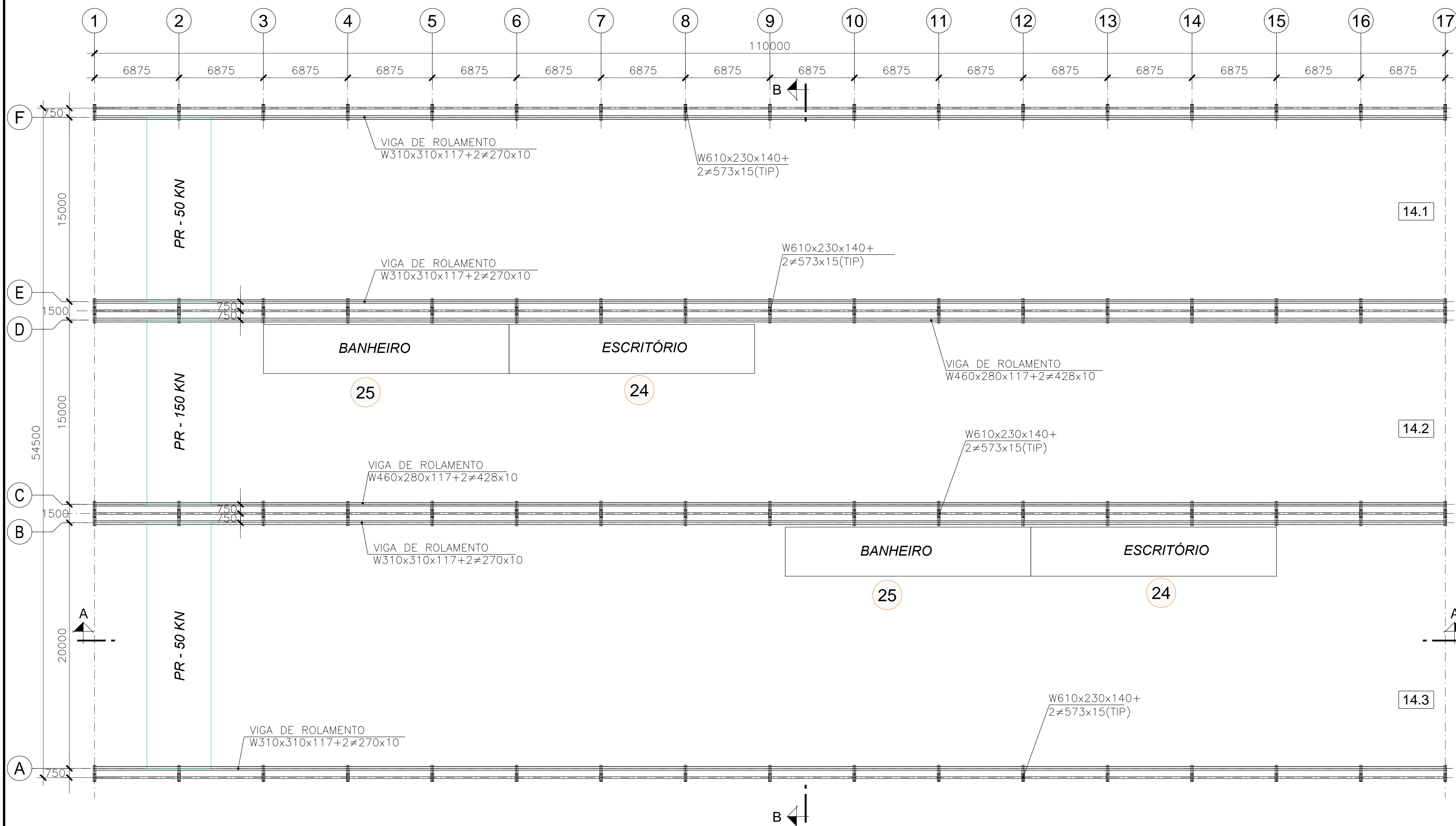

PLANTA VIGAS DE ROLAMENTO  
ESCALA 1:200

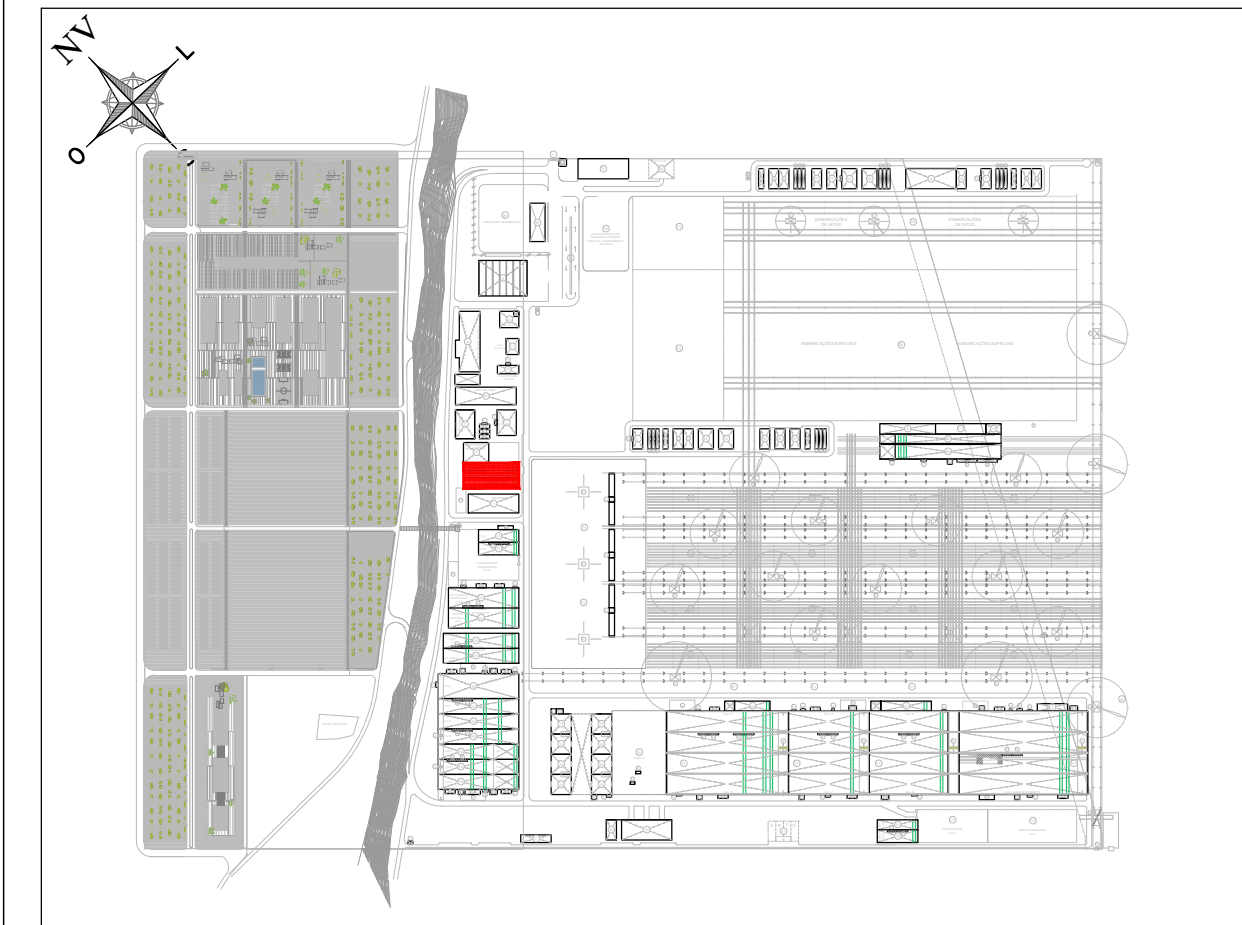

PLANTA ESQUEMÁTICA E: 1/15.000

14.1

14.2

14.3

REVISÃO	DESCRIÇÃO	DATA
0	PRIMEIRA EMISSÃO	01-01-2014

PROJETO BÁSICO



CONSULTOR: <b>acciona</b> Engenharia	ENGENHEIRO CIVIL: AUTOR DO PROJETO BÁSICO <b>acciona</b> Engenharia ADRIANO GONÇALVES MACEDO CREA: 5060575594
--	--

TÍTULO DO DESENHO: GALPÕES DE APOIO INDUSTRIAL E MANUTENÇÃO (REF. 14) ESTRUTURA PLANTA VIGAS DE ROLAMENTO	ARQUIVO CAD: A-27 Nº DESENHO: <b>A-27</b> FOLHA: 2 DE 4
--	---

FORMATO A1   ESCALAS: 1/200	ESCALAS GRÁFICAS: 0 2 4 6m	REVISÃO: 0	DATA: JANEIRO 2014
--------------------------------	-------------------------------	---------------	-----------------------





PLANTA ESQUEMÁTICA E: 1/15.000

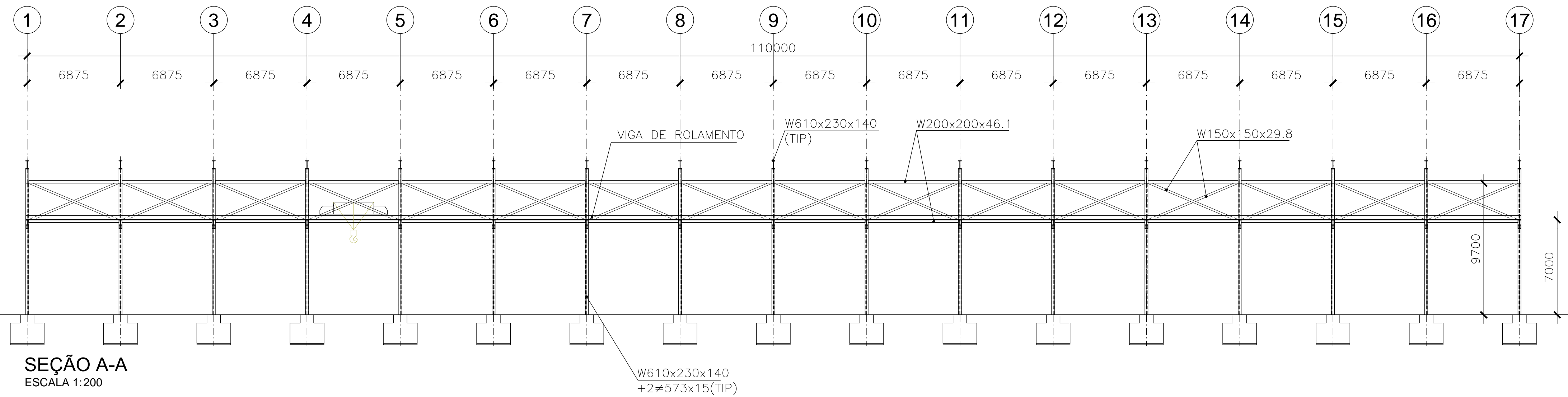

SEÇÃO A-A  
ESCALA 1:200

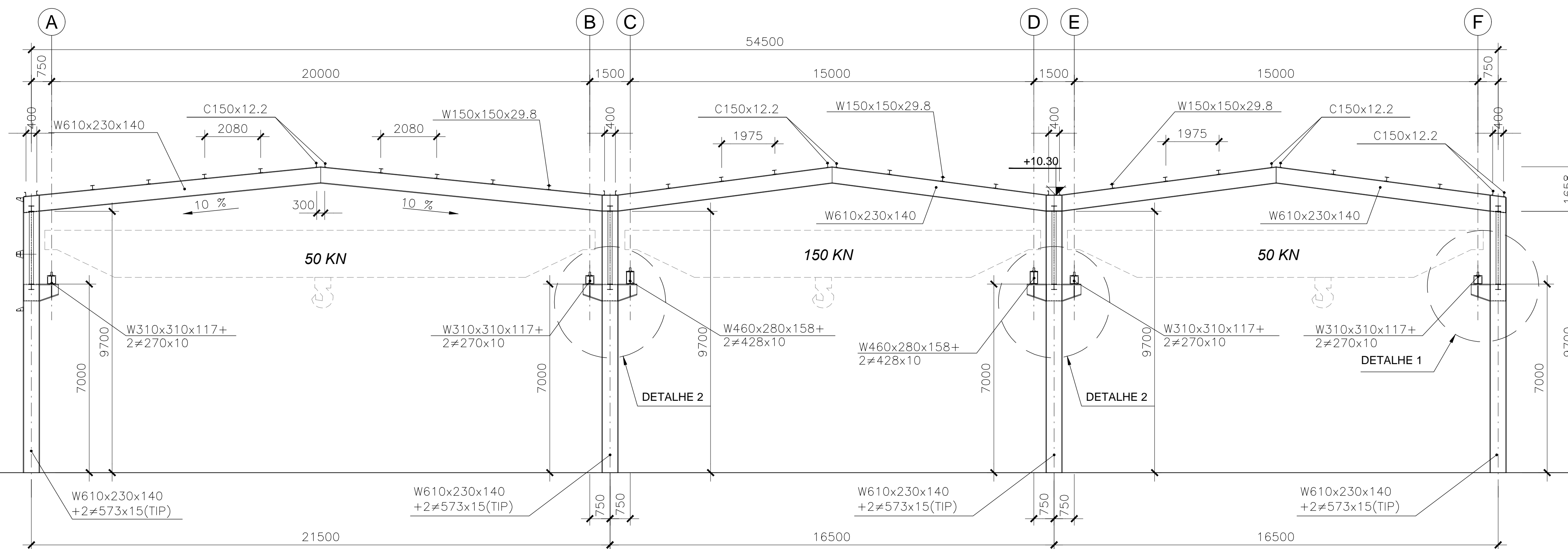

SEÇÃO B-B  
ESCALA 1:100

REVISÃO	DESCRIÇÃO	DATA
0	PRIMEIRA EMISSÃO	01-01-2014

**PROJETO BÁSICO**

**enor**  
estaleiro nordeste

CONSULTOR: <b>acciona</b> Engenharia	ENGENHEIRO CIVIL: AUTOR DO PROJETO BÁSICO ADRIANO GONÇALVES MACEDO CREA: 5060575594
TÍTULO DO DESENHO: GALPÕES DE APOIO INDUSTRIAL E MANUTENÇÃO (REF. 14) ESTRUTURA SEÇÕES	ARQUIVO CAD: A-27 FOLHA: <b>A-27</b> 3 DE 4
FORMATO A1 ESCALAS: 1/200 1/100	ESCALAS GRÁFICAS: 0 2 4 6m 0 1 2 3m
REVISÃO <b>0</b>	DATA: JANEIRO 2014

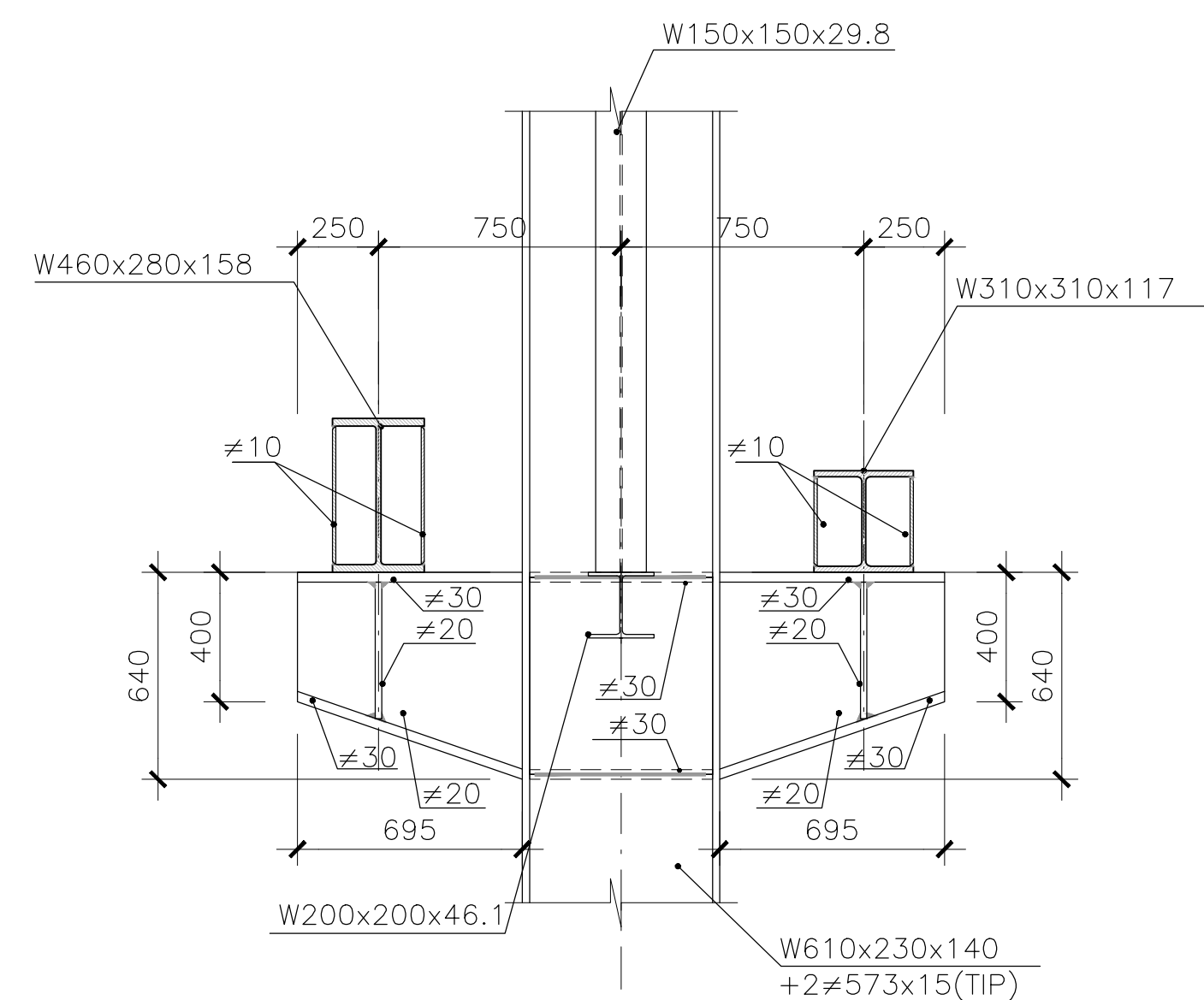

DETALHE 2  
ESCALA 1:20

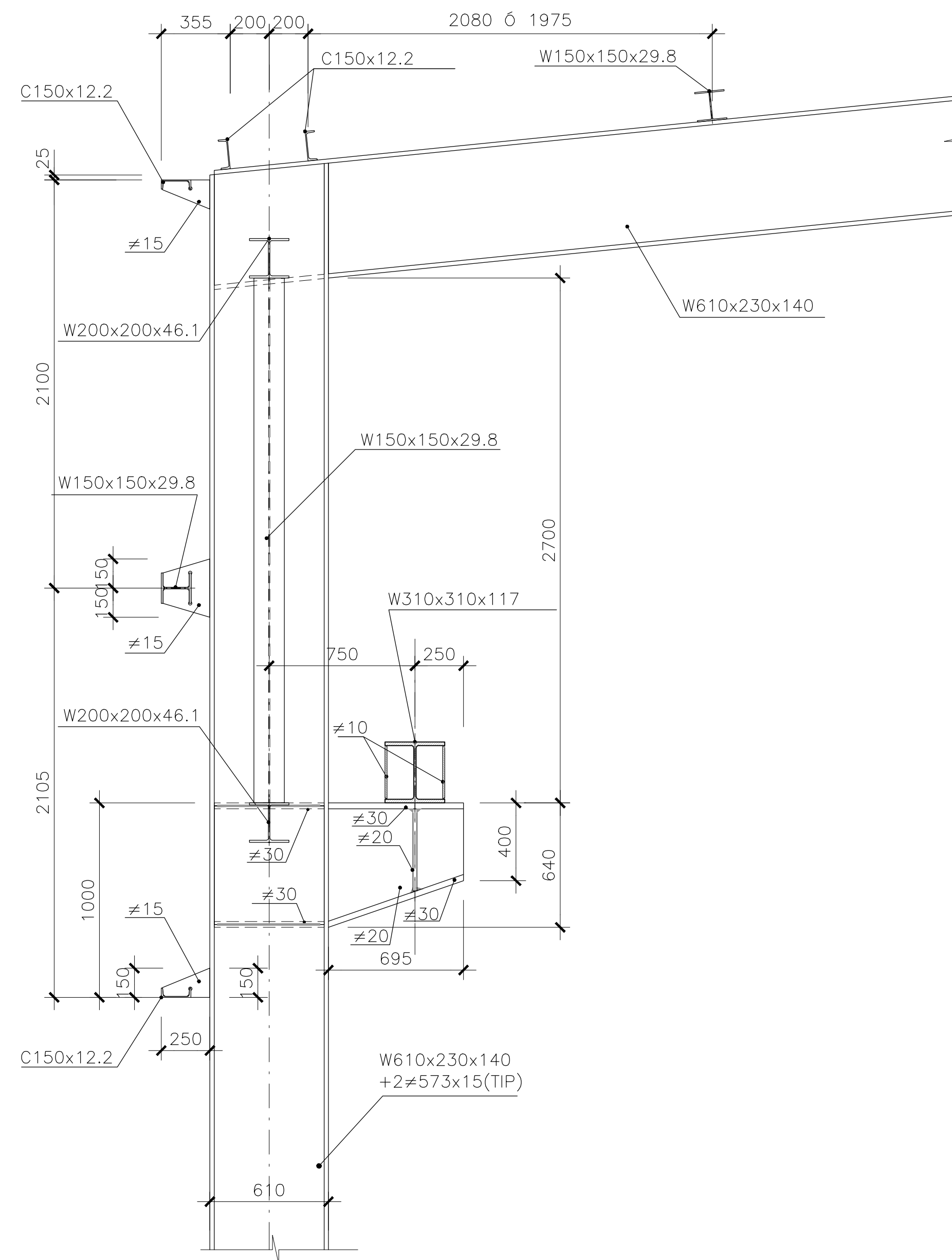

DETALHE 1  
ESCALA 1:20

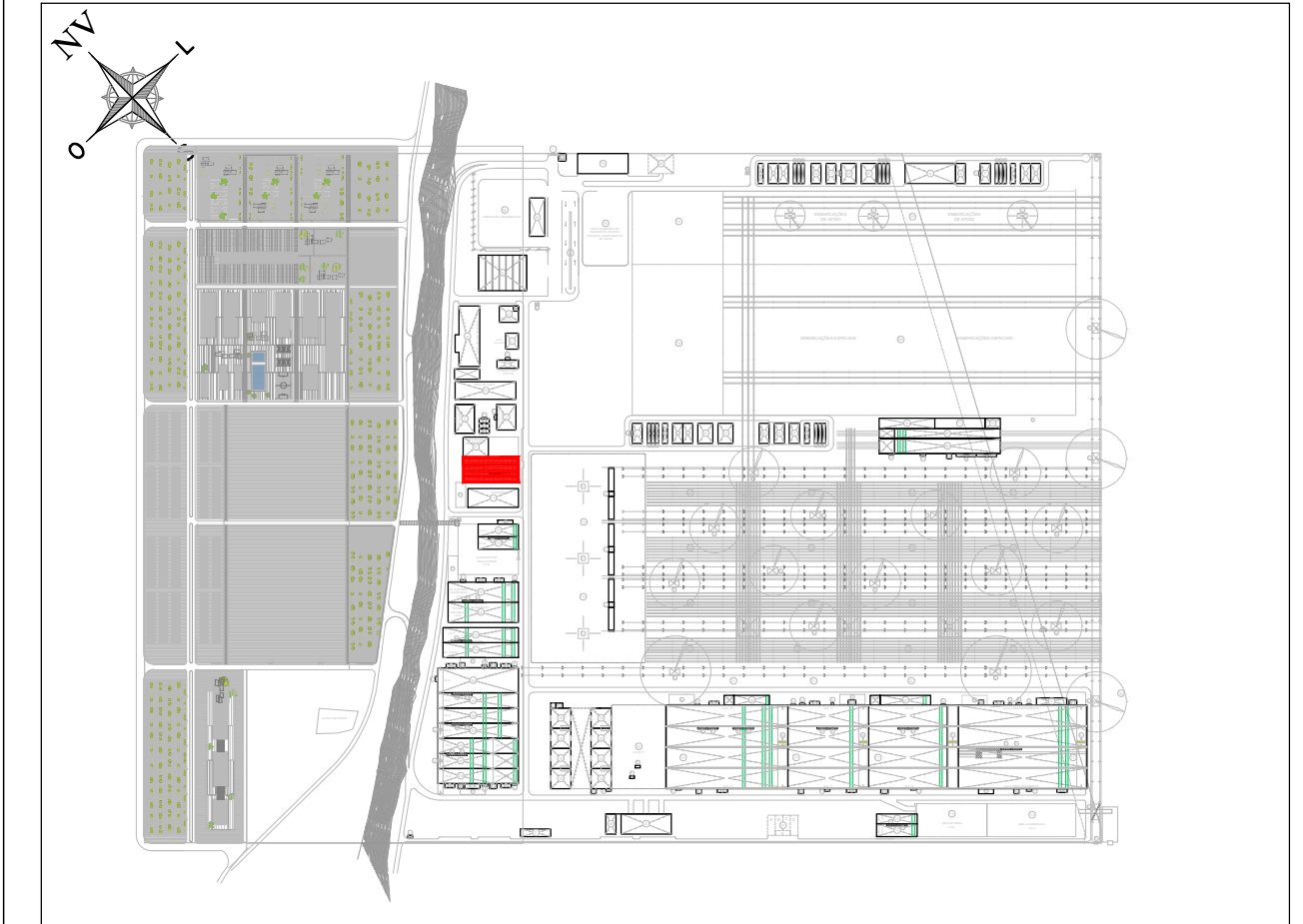

PLANTA ESQUEMÁTICA E: 1/15.000

REVISÃO	DESCRIÇÃO	DATA
0	PRIMEIRA EMISSÃO	01-01-2014

PROJETO BÁSICO



CONSULTOR: <b>acciona</b> Engenharia	ENGENHEIRO CIVIL: AUTOR DO PROJETO BÁSICO ADRIANO GONÇALVES MACEDO CREA: 5060575594
TÍTULO DO DESENHO: GALPÕES DO APOIO INDUSTRIAL E MANUTENÇÃO (REF. 14) ESTRUTURA DETALHES	ARQUIVO CAD: A-27 Nº DESENHO: A-27 FOLHA: 4 DE 4
FORMATO A1   ESCALAS: 1/20 ESCALAS GRÁFICAS: 0 0,2 0,4 0,6m	REVISÃO: 0 DATA: JANEIRO 2014