

Anexo 2-3 - Projeto Básico - SE Boa Vista

Planta de Localização

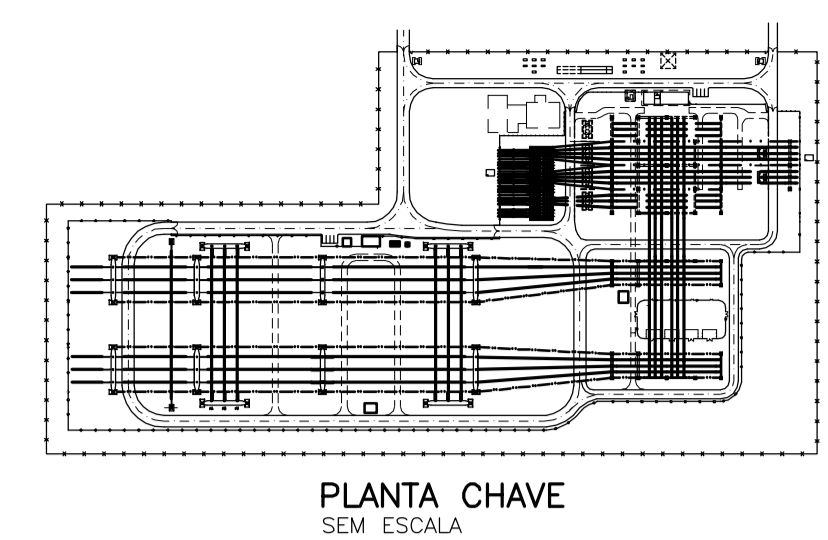
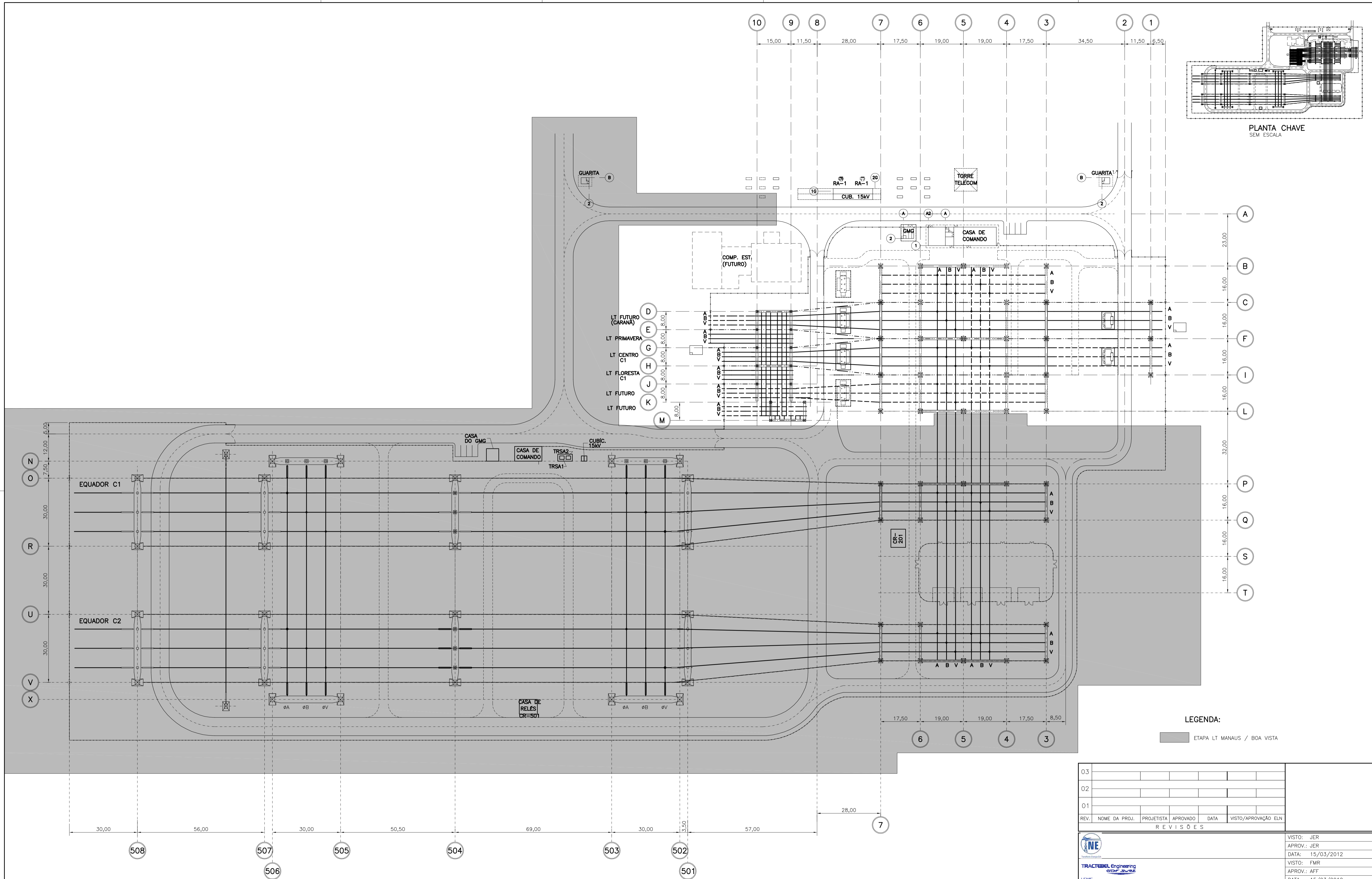

PLANTA CHAVE
SEM ESCALA

LEGENDA:
 ETAPA LT MANAUS / BOA VISTA

REV.	NOME DA PROJ.	PROJETISTA	APROVADO	DATA	VISTO/APROVAÇÃO ELN
03					
02					
01					

	VISTO: JER
	APROV.: JER
	DATA: 15/03/2012
	VISTO: FMR
	APROV.: AFF
	DATA: 15/03/2012

	SUPERINTENDÊNCIA DE EXPANSÃO DA TRANSMISSÃO - EET	VISTO: AS
	GERÊNCIA DE PROJETOS DE SUBESTAÇÕES - EETS	APROV.: CMC
		DATA: 15/03/2012

SISTEMA DE TRANSMISSÃO RORAIMA SUBESTAÇÃO BOA VISTA 500/230/69/13,8kV		Escala: 1:750 Nº ELETRÓBRAS ELETRONORTE:
LOCALIZAÇÃO		ROR-091-02000 -PB-01
PLANTA		Revisão: 00 Folha: 1/1 Plotter: 1:750

1 - ROR-091-56000-PB-01 - DIAGRAMA UNIFILAR SIMPLIFICADO

1 - DIMENSÕES EM METROS.

REFERÊNCIAS

NOTAS

ROR-091-02000-PB-01

Arranjo Físico - Planta

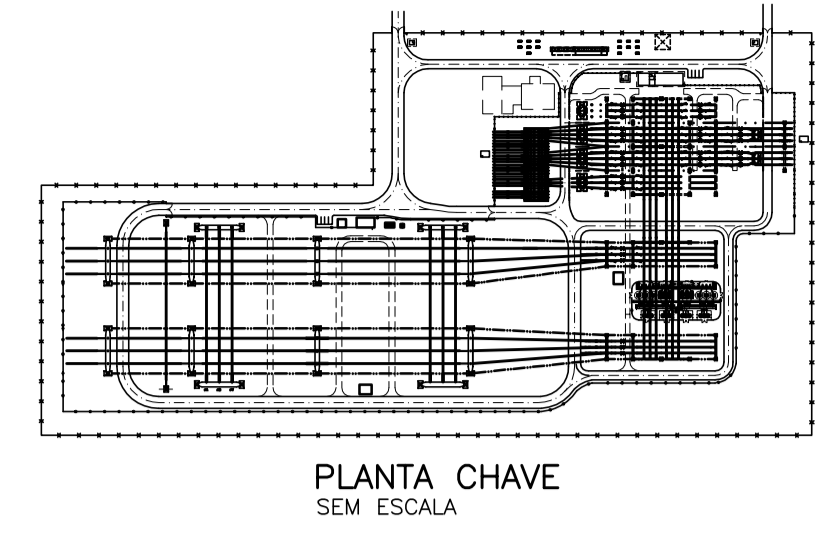
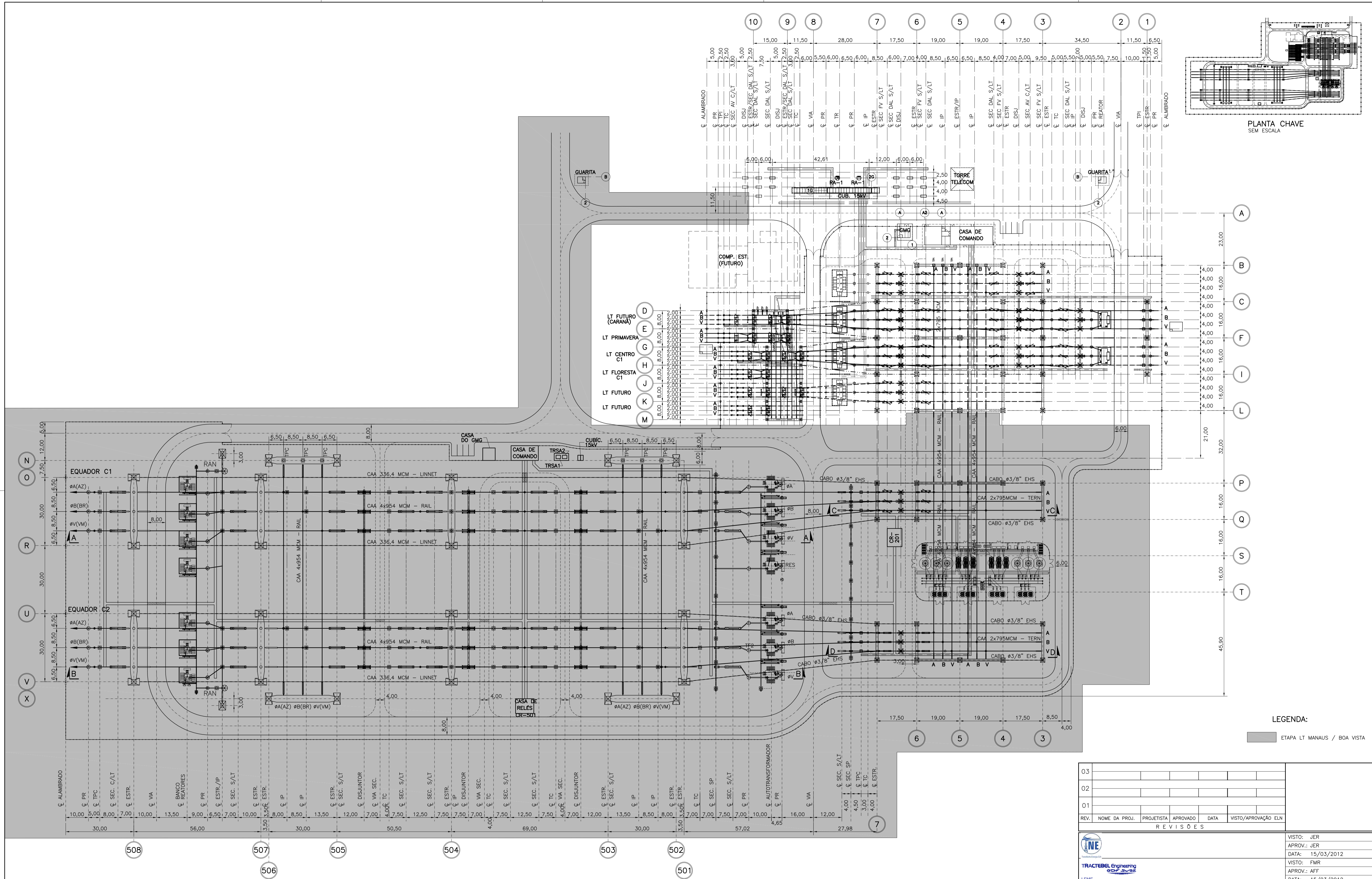

- LT FUTURO (CARANA) D 2,00
- LT FUTURO (CARANA) E 2,00
- LT FUTURO (CARANA) F 2,00
- LT CENTRO C1 G 2,00
- LT FLORESTA C1 H 2,00
- LT FUTURO J 2,00
- LT FUTURO K 2,00
- LT FUTURO M 2,00

LEGENDA:
 ETAPA LT MANAUS / BOA VISTA

REVISÕES					
REV.	NOME DA PROJ.	PROJETISTA	APROVADO	DATA	VISTO/APROVAÇÃO ELN
03					
02					
01					

	VISTO: JER	SUPERINTENDÊNCIA DE EXPANSÃO DA TRANSMISSÃO - EET GERÊNCIA DE PROJETOS DE SUBESTAÇÕES - EETS
	APROV.: JER	
	VISTO: FMR	SISTEMA DE TRANSMISSÃO RORAIMA SUBESTAÇÃO BOA VISTA 500/230/69/13,8kV
	APROV.: AFF	
	DATA: 15/03/2012	Escola: 1:750 Nº ELETROBRAS ELETRONORTE:

1 - ROR-091-56000-PB-01 - DIAGRAMA UNIFILAR SIMPLIFICADO

1 - DIMENSÕES EM METROS.

REFERÊNCIAS

NOTAS

PLANTA

ROR-091-02001-PB-01

ROR-091-02001-PB-01

Revisão: 00
 Folha: 1/1 | Plotter: 1:750

Arranjo Físico - Corte "A-A", "B-B", "C-C" e "D-D"

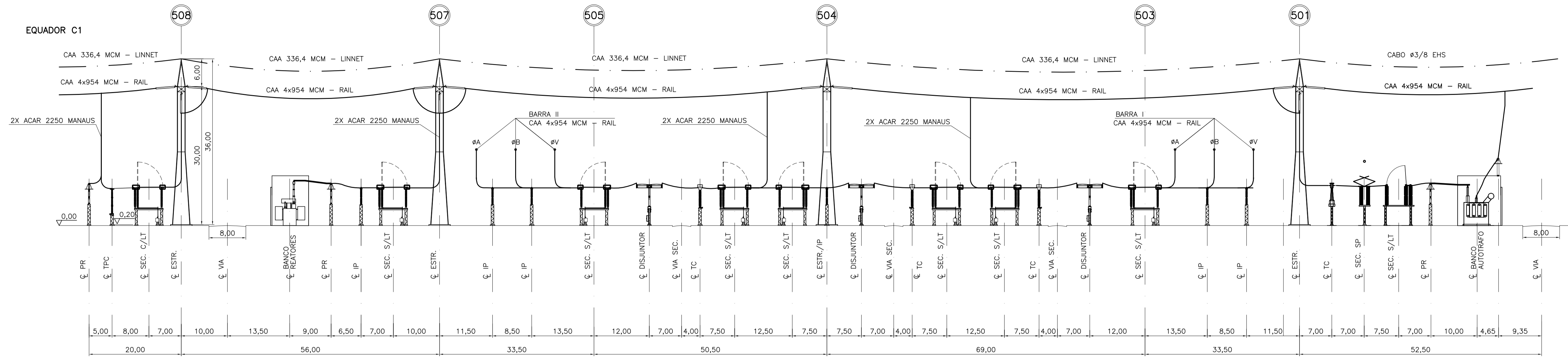

CORTE A-A

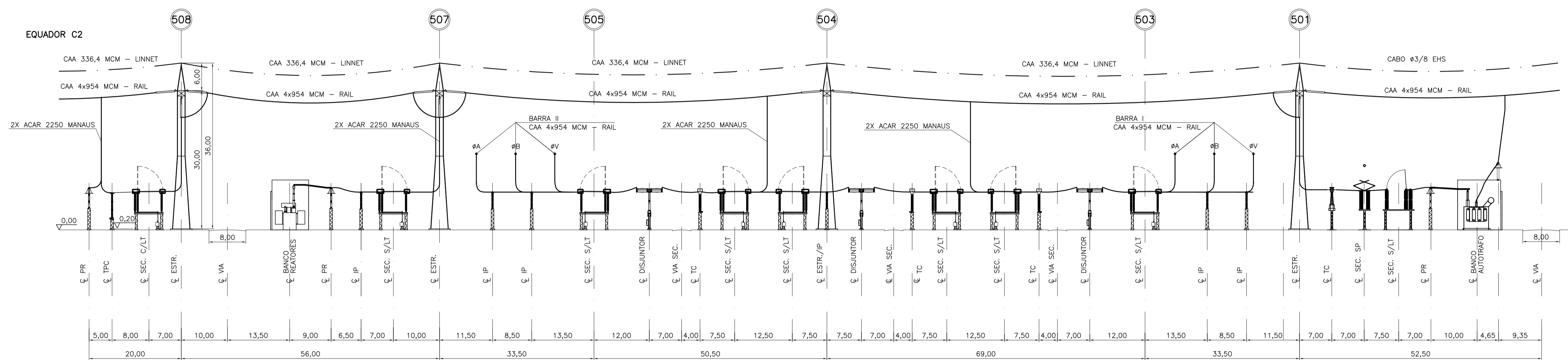

CORTE B-B

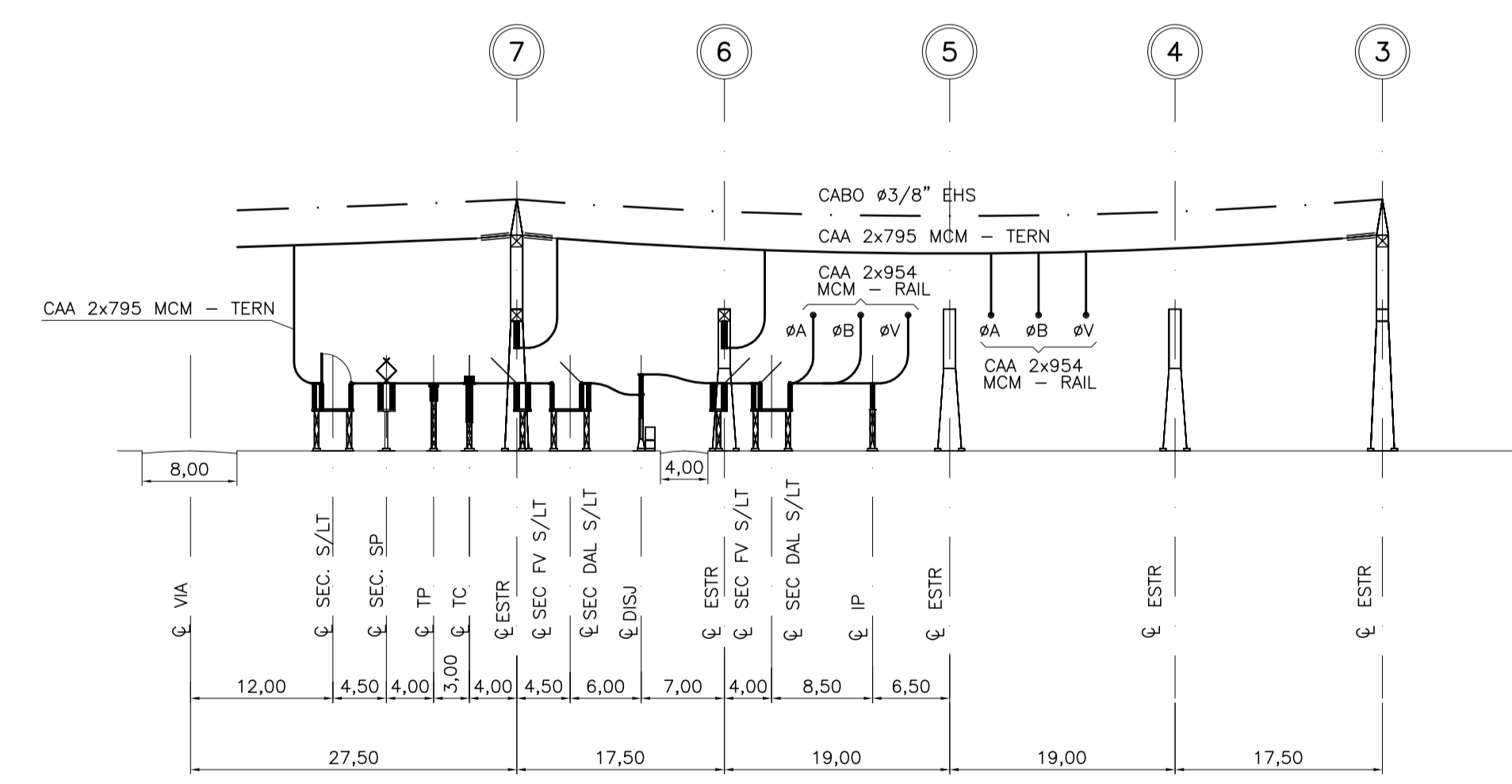

CORTE C-C

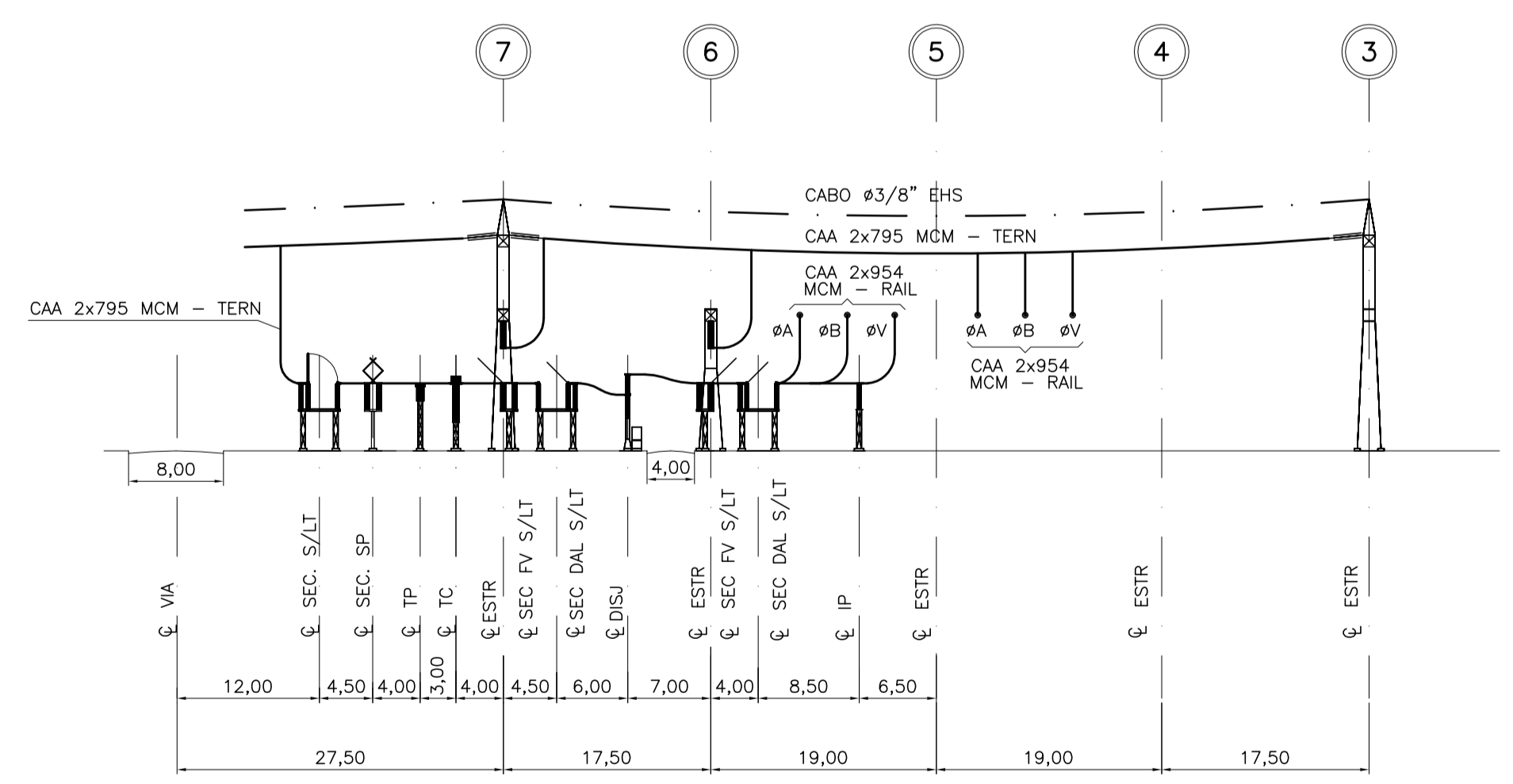

CORTE D-D

03					
02					
01					
REV.	NOME DA PROJ.	PROJETISTA	APROVADO	DATA	VISTO/APROVAÇÃO ELN
REVISÕES					





VISTO: JER
 APROV.: JER
 DATA: 16/03/12
 VISTO: AFF
 APROV.: MLH
 DATA: 16/03/12

1 - ROR-091-02011-PB-01 - ARRANJO FISICO - PLANTA.

1 - DIMENÇÕES EM METROS.

SUPERINTENDÊNCIA DE EXPANSÃO DA TRANSMISSÃO - EET
 GERÊNCIA DE PROJETOS DE SUBESTAÇÕES - EETS

SISTEMA DE TRANSMISSÃO RORAIMA
 SE BOA VISTA 500/230/69/13,8KV

ARRANJO FISICO
 ROR-091-02011-PB-01
 Revisão: 00
 Folha: 1/1 Plotter: 1:5

REFERÊNCIAS

NOTAS

ROR-091-02011-PB-01

Malha de Aterramento - Planta

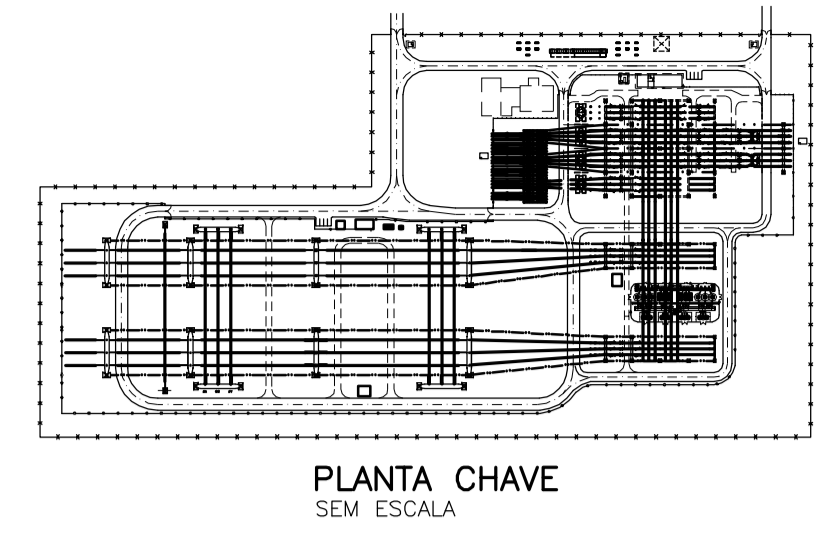
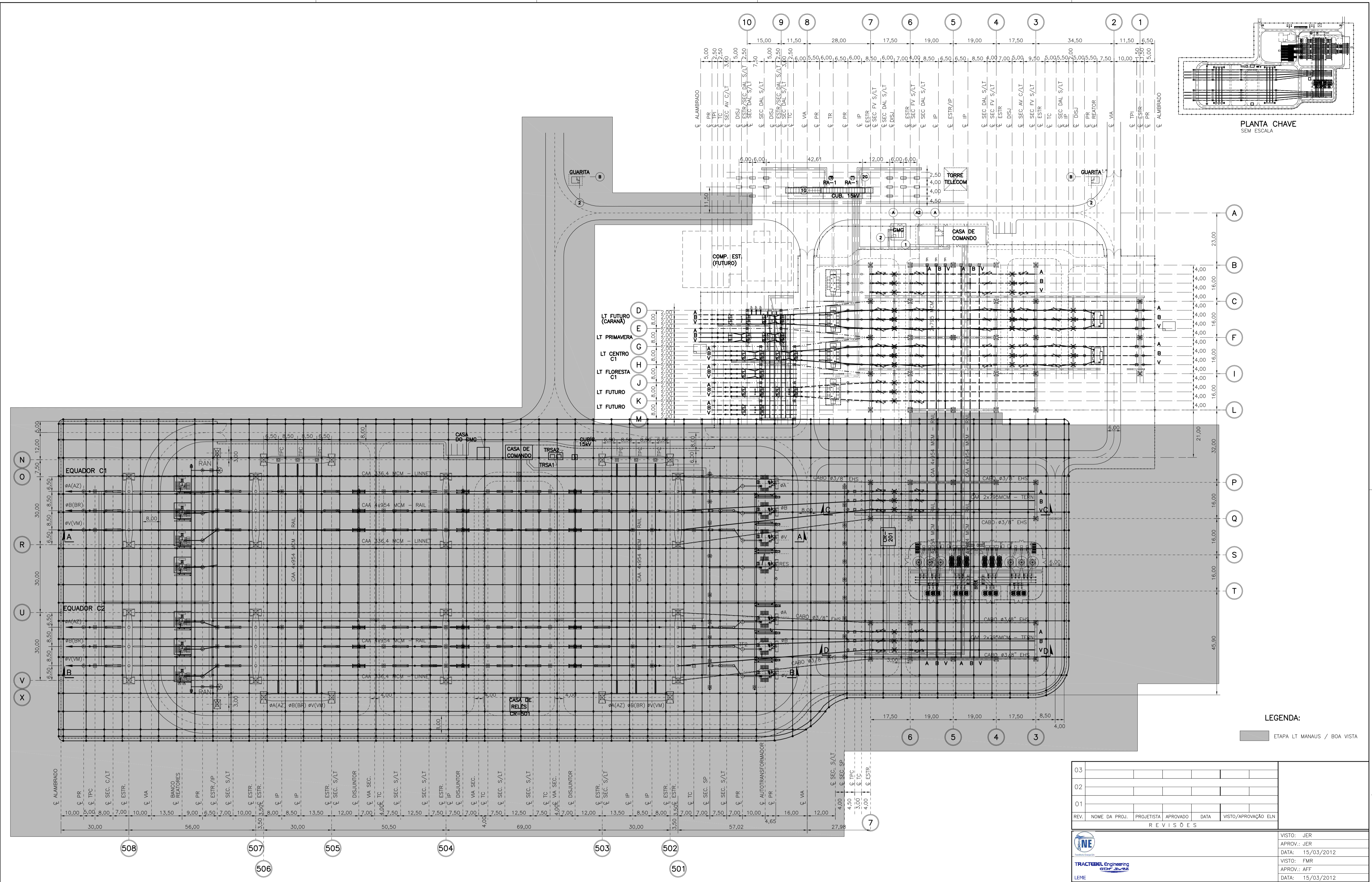

PLANTA CHAVE
SEM ESCALA

LEGENDA:

ETAPA LT MANAUS / BOA VISTA

REV.	NOME DA PROJ.	PROJETISTA	APROVADO	DATA	VISTO/APROVAÇÃO ELN
03					
02					
01					

REVISÕES					
VISTO: JER APROV.: JER DATA: 15/03/2012					VISTO: FMR APROV.: AFF DATA: 15/03/2012
VISTO: AS APROV.: CMC DATA: 15/03/2012					

SUPERINTENDÊNCIA DE EXPANSÃO DA TRANSMISSÃO - EET GERÊNCIA DE PROJETOS DE SUBESTAÇÕES - EETS		Escala: 1:750 N° ELETROBRAS ELETRONORTE:
SISTEMA DE TRANSMISSÃO RORAIMA SUBESTAÇÃO BOA VISTA 500/230/69/13,8KV		ROR-091-19000 -PB-01
MALHA DE ATERRAMENTO		Revisão: 00 Folha: 1/1 Plotter: 1:750

ROR-091-02001-01 - ARRANJO FÍSICO - PLANTA

1 - DIMENSÕES EM METRO.

REFERÊNCIAS

NOTAS

ROR-091-19000-PB-01

Diagrama Unifilar Simplificado

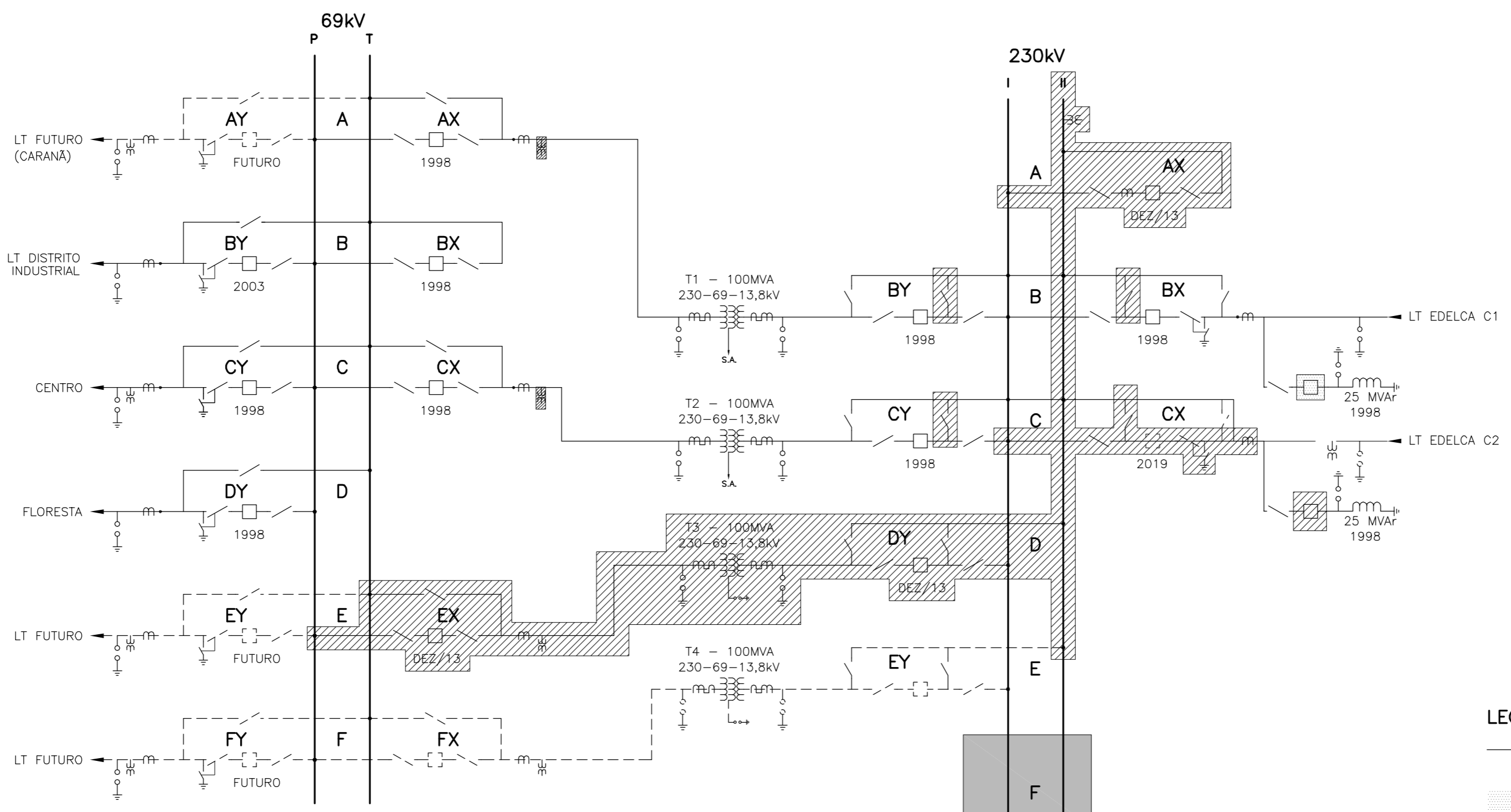

- LEGENDA:**
- FUTURO
 - INDICAÇÃO DA POLARIDADE DO TC
 - ▨ INSTALAÇÃO DE DJ NA LT EDELCA C1
 - ▩ ETAPA TR3 - DEZ/2013
 - ETAPA LT MANAUS / BOA VISTA

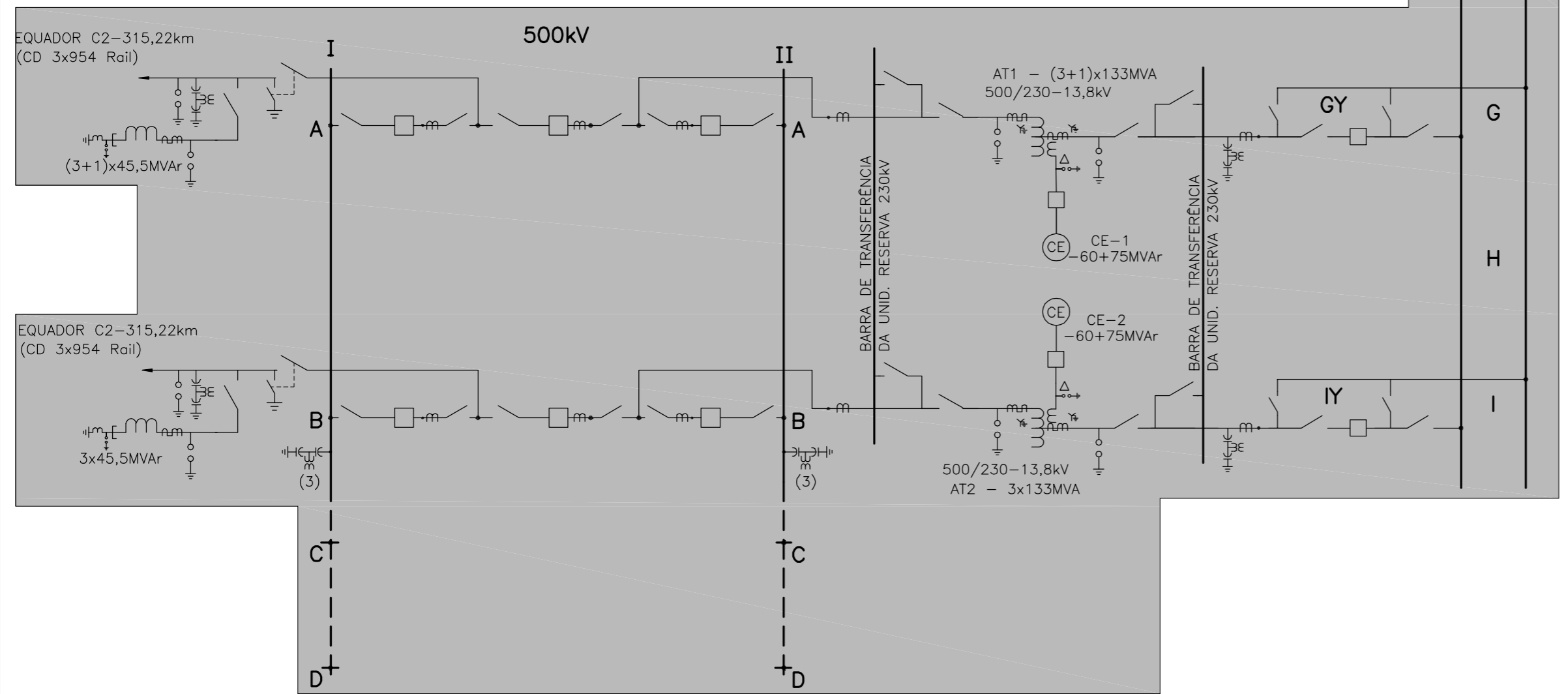

REV.	NOME DA PROJ.	PROJETISTA	APROVADO	DATA	VISTO/APROVAÇÃO ELN
REVISÕES					

	VISTO: JER
	APROV.: JER
	DATA: 15.03.12
	VISTO: FMR
	APROV.: AFF
	DATA: 15.03.12
	VISTO: AS
	APROV.: CMC
SUPERINTENDÊNCIA DE EXPANSÃO DA TRANSMISSÃO - EET GERÊNCIA DE PROJETOS DE SUBESTAÇÕES - EETS	
DATA: 15.03.12	

SUBESTAÇÃO BOA VISTA 500/230/69/13,8kV DIAGRAMA UNIFILAR SIMPLIFICADO	N° ELETROBRAS ELETRONORTE: ROR-091-56000-PB-01 Rev. 00 Folha - 1/1 Plotter: S/Esc.
---	--

REFERÊNCIAS

NOTAS

Diagrama Unifilar Simplificado de Serviços Auxiliares de CA e CC

